

添付文書

取扱説明書

保証書付き

裏表紙が保証書になっています。

家庭用

エアマッサージャー

エッチ ケー エフ

型式 HK-F100

ふくらはぎ専用

単3形電池専用

お買い上げありがとうございます。
この「取扱説明書」をよくお読み
になり正しくご使用ください。
お読みになった後は大切に保存
してください。

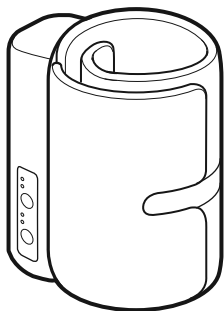

水洗い禁止

内カバーは本体
から取り外して
水洗いできます。

HITACHI

Inspire the Next

もくじ

特長	2
安全上のご注意	3
各部の名称と働き	9
ご使用前の準備	11
ふくらはぎへの巻きかた	14
使いかた	15
使い終わったら	17
保存	18
お手入れ	19
「故障かな」と思ったときは	22
お客様ご相談窓口	23
保証とアフターサービス	24
製品を廃棄するときのお願い	25
仕様	26

<取扱説明書をお読みになるにあたって>

- この取扱説明書については、将来予告なしに変更することがあります。
- 製品改良のため、予告なく外観または仕様の一部を変更することがあります。

特長

本製品は単3形アルカリ乾電池または Ni-MH 電池4本で使用できる、ふくらはぎ専用の家庭用エアマッサージ器です。

2つのモードから、お好みのマッサージをすることができます。

■モードの特長

・『ひきしめ』モード

ふくらはぎ全体を加圧する動作を集中的に行います。しっかりとマッサージされたい方におすすめです。

・『くつろぎ』モード

ふくらはぎ全体をもみほぐすように加圧します。ゆったりとマッサージされたい方におすすめです。

効果・効能



【あんま、マッサージの代用】

- ・疲労の回復
- ・血行の促進
- ・筋肉の疲れをとる
- ・筋肉のこりをほぐす
- ・神経痛・筋肉痛の痛みをやわらげる







安全上のご注意

必ずお守りください

- ここに示した注意事項は、製品を安全に正しくお使いいただき、あなたや周囲の方への危害や損害を未然に防止するためのものです。
- 注意事項は次のように区分しています。いずれも安全に関する重要な内容ですので、必ず守ってください。

 警告	取り扱いを誤った場合、使用者が死亡または重傷を負うことが想定される危害の程度。
 注意	取り扱いを誤った場合、使用者が軽傷を負うことが想定されるか、または物的損害(家屋・家財など)の発生が想定される危害・損害の程度。

<絵表示の例>

	<p>●記号は、「禁止」(しないでください)を示しています。</p> <p> 「分解禁止」  「水場での使用禁止」</p> <p> 「水ぬれ禁止」  「ぬれ手禁止」</p>
	<p>●記号は、「強制」(必ずしてください)を示しています。</p> <p> 「必ず守る」</p>

警告

次の方は、使用前に必ず医師に相談する。

- ・ペースメーカーなどの電磁障害の影響を受けやすい体内植込み型医用電気機器を使用している人。
- ・悪性しゅよう(腫瘍)のある人。
- ・施療部に重度の血行障害のある人。
- ・心臓に障害のある人。
- ・妊娠中、出産直後の人。
- ・糖尿病などによる高度な末しょう(梢)循環障害からくる知覚障害のある人。
- ・施療部位に創傷のある人。
- ・安静を必要とする人。
- ・体温38℃(有熱期)以上の人。
(例) 急性炎症症状[けん(倦)怠感、悪寒、血圧変動など]の強い時期。衰弱しているとき。
- ・骨粗しょう症の人、せきつい(脊椎)の骨折、ねんざ(捻挫)、肉離れなど、急性[とう(疼)痛性]疾患の人。
- ・身体に異常を感じているときや、安静を必要とする人。
- ・上記以外に、医療機関で治療中の人。



必ず守る

ふくらはぎマッサージ以外の目的で使用しない。(けが、体調不良の原因)

警告

使用中に身体に異常があらわれたり、感じたときは、直ちに使用を中止し、医師に相談する。(体調不良の原因)

使用しても効果が現れない場合は、医師または専門医に相談する。

使用前に布地に破れがないか確認する。
破れがあるときは使用を中止し、電池を抜いて修理を依頼する。(感電やケガの原因)
※内カバーが破れている場合は、新しい内カバーをお買い求めください。(20ページ参照)

電池の液が漏れたときは、素手で触らず以下の処理をする。

- ・誤って液が目に入ったり、皮膚や衣服についた場合は、すぐに多量のきれいな水で十分に洗い流した後、医師に相談する。
- ・誤って液をなめた場合は、すぐにうがいをして医師に相談する。

この取扱説明書の使用方法以外の使いかたをしない。

次の人は、使用しない。

(身体に異常をきたす原因)

医師からマッサージを禁じられている人

(例) 血栓[そく(塞)栓症, 重度の動脈りゅう(瘤), 急性静脈りゅう(瘤), 各種皮膚炎、皮膚感染症(皮下組織の炎症を含む)など。



必ず守る



禁止

警告



禁止

幼児やお子様、また自分で操作できない人に使わせない。(けがの原因)

他の治療器と同時に使用しない。
(事故や体調をくずす原因)

使用中に立ったり歩いたりしない。
また、本体の上で遊んだり、乗ったりしない。
(けがの原因)

ストーブなどの火気の近くや、ファンヒーターの前やこたつの中など、高温下で使用しない。(火災の原因)

足に装飾品(アンクレット等)をつけたまま使用しない。(けがの原因)

子供の手の届くところに置かない。
(けがの原因)

本体や電池を火中に投入しない。
(事故やけがの原因)

乾燥剤は口に入れない。(体調をくずす原因)



ぬれ手禁止

濡れた手で操作したり、脚が濡れたまま使用しない。(感電、ショート、発火の原因)



分解禁止

本器の改造、分解、修理は絶対にしない。
(火災、感電、ケガの原因)

※修理はお客様ご相談窓口へご相談ください。

注意

同一個所へのマッサージは1回10分以内にする。（けが、体調不良の原因）

内カバーが正しく取り付けられていること。またファスナーが確実に閉まっていることを確認して使用する。（けがの原因）

使用中は眠らない。また飲酒後に使用しない。（けが、体調をくずす原因）

電池の発熱、液漏れ、破裂防止のため、次のことを守る。

（けが、故障、周囲汚損の原因）

- ・電池に表示してある注意内容を必ず守る。
- ・電池は使用推奨期間内のものを使用する。
- ・ \oplus \ominus 極を確かめ、正しく入れる。
- ・定期的に点検（液漏れ）する。
- ・長期間使用しないときは、必ず電池を取りはずして保管する。
- ・電池を交換するときは、4本とも同じ種類の新しい電池を使用する。種類の違う電池や、新しい電池と古い電池を一緒に使用しない。
- ・取り外した電池の \oplus と \ominus を金属などで接触させない。

機器に異常がある場合は、直ちに使用を中止し電源を切り電池を取り出す。

（事故やけがの原因）



必ず守る

安全上のご注意

注意

 必ず守る	停電の時は直ちに電源を切り、脚からはずす。（事故やけがの原因）
	お手入れの際は、電源を切り、電池を抜く。（事故やけがの原因）
	直射日光の当たる所や高温になる所に放置したり乾燥させたりしない。（変色の原因）
	直射日光の当たらない涼しい場所に保存する。（故障の原因）
 水場での使用禁止	浴室、脱衣所など湿度の高いところで使用しない。（故障や感電の原因）
 水ぬれ禁止	本体に水などをこぼさない。（感電、ショート、発火の原因）
 禁止	内カバーを洗う時は、他のものと分けて手洗いする。色落ちする場合があります。

各部の名称と働き

■本体

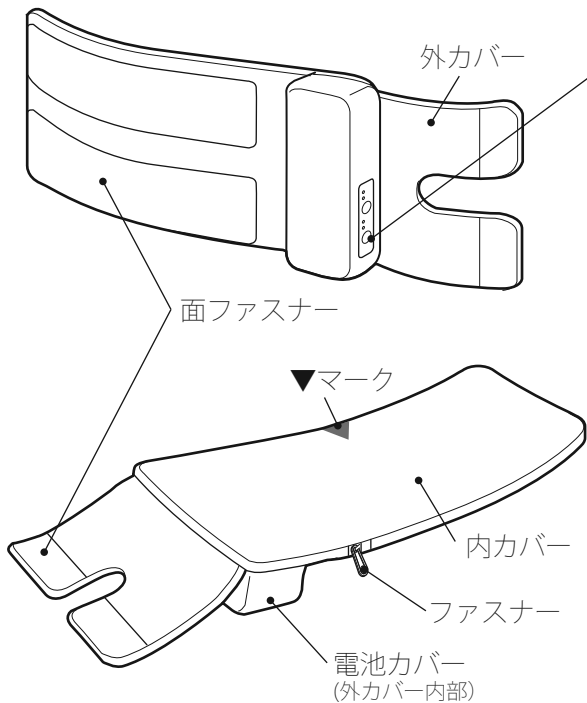

操作パネル

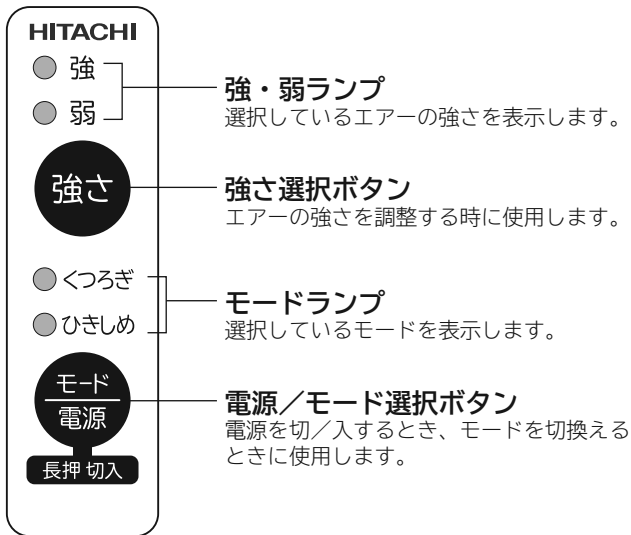

■ 付属品

ポーチ

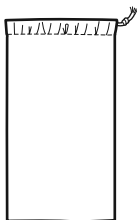

ご使用前の準備

必ず「安全上のご注意」(P.3~8)を読んでから、使用してください。

※使用前に、ボタンやタイマーなどが正常に動作しているか、異音などがしていないか、布地に破れがないか確認してから使用してください。しばらく使用しなかった場合も、正常に動作するか確認してから使用してください。

電池の入れかた（電池の交換）

- **電池寿命**（1回10分間、1日2回使用した場合）
 - ・約10日間[日立アルカリ乾電池LR6(EX-S)使用]
 - ・約10日間[マクセル充電電池(MHR-3SAY)使用]
- ※選択されているモードや周囲温度などの使用条件によっては、使用回数が少なくなることがあります。

●電池交換の目安

電源／モード選択ボタンを押しても操作部のランプが点灯しなかったり、マッサージを開始した後、直ぐにマッサージが停止するなどの症状がでたら新しい電池に交換してください。

- 1** 外カバーを電池カバーが
開く位置までずらします。

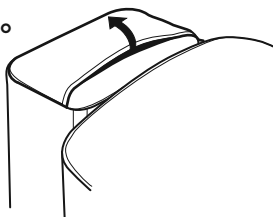

- 電池ケース部分を電池
カバーからとりはずさ
ない。

- 2** ①電池カバーをスライドし
②電池カバーを開きます。



- 3** 単3形電池4本を本体の表示
に合わせ正しく入れます。



- 4** ①電池カバーを押さえ、
②スライドさせて電池
カバーを閉じます。



注意

電池カバーを確実に閉めないで、使用中に電池がずれ、動かないことがあります。

- 5** 外カバーをかぶせます。

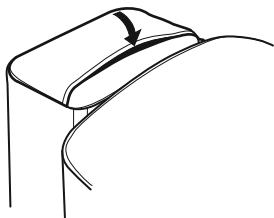

ふくらはぎへの巻きかた

- 1 本体の面ファスナーをはがして広げます。

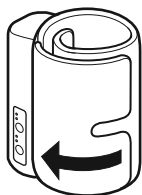

はがす

- 2 内カバーの▼マークを上にしてふくらはぎの真後ろになるようにお好みの高さにあわせて、面ファスナーでしっかり固定します。

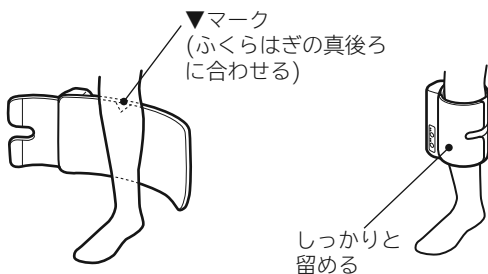

- 巻きつけがゆるいと、マッサージ効果が弱い場合があります。
- ストッキング・くつ下・ズボンをはいている場合は面ファスナーがあたらないように気をつけてください。
- 素肌で使用した場合は、脚に跡がつくことがあります。
- ファスナーの留め具があたらないように気をつけてください。

使いかた

1 電源／モード選択ボタンを長押し(約1秒)します。

モードランプの「ひきしめ」と強弱ランプの「弱」が点灯し、マッサージを開始します。



2 電源／モード選択ボタンを押し、お好みのコースを選択します。

ボタンを押すたびにモードが切りかわります。

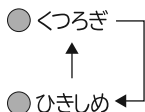

選択したモードが点灯します。

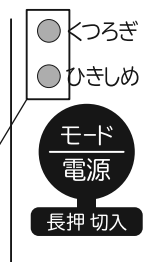

3 強さ選択ボタンを押し、お好みの強さを選択します。

ボタンを押すたびに強さが切りかわります。

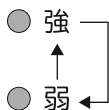

選択した強さが点灯します。

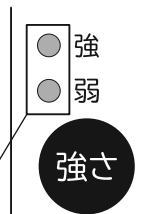

4 電源を入れてから、約10分後に自動で電源が切れます。

マッサージを途中で終了したい場合

電源／モード選択ボタンを長押し(約1秒)します。
ランプが消灯し、エアーが抜けます。



- 使い始めは「弱」で使用し、慣れてから強さを調整してください。
- マッサージの途中でも強さを変更できます。
※肉ばなれになりやすい人、皮膚の弱い人は、慣れるまで、使用する時間を短くする。

⚠ 注意

- 本体を踏まない。
- 装着した状態で動かない。
- 本体を落とさない。
(ケガや破損の原因)

■メモリー機能

前回マッサージしたモード、強さを自動で記憶する、メモリー機能を備えています。

電源／モード選択ボタンを押した時、前に使用していたモード、強さでマッサージが始まります。

※電池を交換した後、マッサージをするときは初期設定の「ひきしめ」モード、強さ「弱」で始まります。

使い終わったら

- 1** 面ファスナーをはがして、
ふくらはぎから取りはずし
ます。
面ファスナーは、ゆっくり
と引きはがします。



- 2** 端から内側に丸めていき、
面ファスナーで止めます。

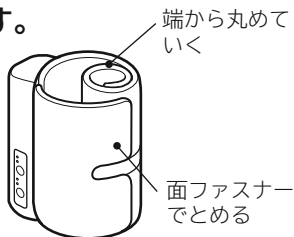

- 3** 使用しないときは、付属
のポーチに入れて保存し
てください。

ポーチに入れ、ポーチの
口をしぼってください。

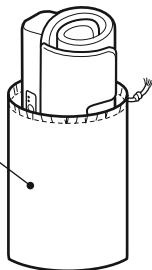

保存

- 必ず、電源が切れていることを確認し、高温・多湿・直射日光の当たる場所やほこりの多い場所を避けて保存する。
- 小さな子どもの手の届くところに保存しない。
- 長期間使用しないときは、必ず電池を取りはずす。
- 本体を高いところから落としたり、無理な力を加えたりしない。
- 本体や布地に、針やピンなど先の尖ったものを刺したり、あてたりしない。
- 必ず丸めて保存する。
- 本体や布地の上に物をおいて保存しない
- 防虫剤の入ったタンスなどに保存しない。

お手入れ

内カバーのお手入れ

本製品は、内カバーを外し、手洗いすることが出来ます。清潔に保つため、汚れたときは内カバーを洗ってください。

●内カバーのはずしかた

内カバーのファスナーを開け、本体から内カバーをはずしてください。

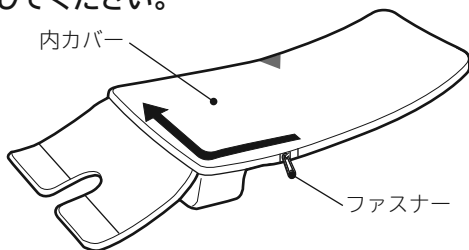

注意

内カバーをつけずにマッサージしない。(けがや故障の原因)

●洗いかた

- 1 水につけ、やさしく押し洗いをしてください。
- 2 十分にすすぎ、軽く水をきってください。
- 3 しわを軽く伸ばし、平置きで陰干しをし、十分に乾燥させてください。

注意

- 洗濯機は使えません。
- 漂白成分の入っている洗剤を使用すると色落ちの原因になりますので、使用しないでください。
- 色落ちする場合がありますので、他のものと分けて手洗いしてください。
- 布地の痛みや、縫い糸のほつれの原因になりますので、しぼって脱水しないでください。
- 乾燥機は使用しないでください。
- 天日干しは布地の縮み、色あせの原因になりますので、注意してください。
- 濡れたままで本体に取りつけないでください。
感電・事故の原因になります。

■内カバーが破れている場合は、製品を使用せずに、新しい内カバーをお買い求めください。

- 内カバーは消耗品です。使用状態によっても異なりますが2年を目安に交換してください。
- 内カバーをお求めの場合は、お買い上げの販売店、または「お客様ご相談窓口」にご相談ください。
- 内カバーは必ず、日立HK-F100専用のものを使用してください。

ワインレッド用：部品番号 HK-F 100 001
ブラウン用 ：部品番号 HK-F 100 002

■お手入れ終了後は、内カバーは必ず本体に取りつけてご使用ください。

お手入れ

本体のお手入れ

- 乾いたやわらかい布でふき取ってください。
- 汚れがひどいときは、やわらかい布に水をふくませ、よく絞ってから軽くおさえるようにふき取ってください。

※面ファスナーにゴミ・糸くず・髪の毛などからまった場合、つまようじなどで取り除いてください。

注意

- 本体を水につけたり、水をかけたりしない。
- 洗濯機で洗わない。
- ベンジン、シンナー、アルコール類は絶対使用しない。

「故障かな」と思ったときは

修理を依頼される前に、次のことをお調べください。

症状	点検するところ	直しかた
動作しない。	電池の入れかたを間違っていないか。	⊕ ⊖ を確認して、入れ直してください。
	電池が消耗していませんか。	新しい乾電池を4本同時に交換するか充電電池を充電してください。
	電源／モード選択ボタンを長押ししていますか。	電源／モード選択ボタンを長押し(約1秒間)してください。
10分たたずに途中で止まる。	電池が消耗していませんか。	新しい乾電池を4本同時に交換するか充電電池を充電してください。
使用回数が少ない。	電池が消耗していませんか。	新しい乾電池を4本同時に交換するか充電電池を充電してください。
停止した。	使い始めてから10分以上経過していませんか。	約10分で自動停止します。 故障ではありません。
運転が自動で止まらない。	故障している。	ただちに使用を中止してください。

以上のことをお調べになり、それでも具合が悪いときは、ご自分で修理なさらないで、お買い上げの販売店にご相談ください。

お客様ご相談窓口

日立家電品についてのご相談や修理は お買い上げの販売店へ

なお、転居されたり、贈物でいただいたものの修理などで、ご不明な点は下記窓口にご相談ください。

※下記窓口の内容は、予告なく変更させていただく場合がございます。

ホームページに「よくあるご質問」について掲載しておりますので、ご活用ください。

http://kadenfan.hitachi.co.jp/q_a/index.html

商品情報やお取り扱いについてのご相談はお客様相談センターへ

TEL 0120-3121-11
FAX 0120-3121-34

(受付時間) 9:00～17:30(月～土)
9:00～17:00(日・祝日)

年末年始は休ませていただきます。
携帯電話、PHSからもご利用できます。

修理に関するご相談は
エコーセンターへ

TEL 0120-3121-68
FAX 0120-3121-87

(受付時間) 9:00～19:00(月～土)
9:00～17:30(日・祝日)

携帯電話、PHSからもご利用できます。

- 「持込修理」および「部品購入」については、上記サービス窓口にて各地区のサービスセンターをご紹介します。
- ご相談、ご依頼いただいた内容によっては弊社のグループ会社に個人情報を提供し対応させていただくことがあります。
- 修理のご依頼をいただいたお客様へ、アフターサービスに関するアンケートハガキを送付させていただくことがあります。

保証とアフターサービス(必ずお読みください。)

この商品の保証とアフターサービスについては、日本国内においてのみ適用します。

保証書（一体）

●この商品は保証書つきです。

保証書は、必ず「お買い上げ日」・「販売店名」などの記入をお確かめのうえ、販売店から受け取っていただき、内容をよくお読みの後、大切に保存してください。

保証期間

お買い上げの日から1年間

修理を依頼されるときは

持込修理

22ページの『「故障かな」と思ったときは』を調べていただき、なお異常のあるときは、使用を中止し、必ずお買い上げの販売店にご相談ください。

■ 保証期間中は

修理に際しましては、保証書をご提示ください。保証書の記載内容に基づいて修理させていただきます。

■ 保証期間が過ぎているときは

修理によって機能が維持できる場合は、ご希望により有料で修理させていただきます。

■ 修理料金のしくみ（修理料金＝技術料＋部品代）

技術料	診断、部品交換、調整、修理完了時の点検などの作業にかかる費用です。技術者の人件費、技術教育費、測定機器などの設備費、一般管理費などが含まれます。
部品代	修理に使用した部品代金です。その他修理に付帯する部材等を含む場合があります。

補修用性能部品の保有期間

当社は、このエアマッサージャーの補修用性能部品を製造打ち切り後6年間保有しています。

補修用性能部品とは、その商品の機能を維持するために必要な部品です。

ご不明な点や修理に関するご相談は

修理に関するご相談並びにご不明な点は、お買い上げの販売店または23ページのお客様ご相談窓口にお問い合わせください。

製品を廃棄するときのお願い

この製品には、リサイクル可能な部品が含まれています。ご使用済み製品及び電池の廃棄に際しては、お住まいの地域の条例に従って処理してください。

仕様

類別	機械器具 77 バイブレーター	
一般的名称	家庭用エアマッサージ器 (JMDNコード：34663000)	
医療機器分類	管理医療機器	
販売名	エアマッサージャーHK-F100	
医療機器認証番号	225AKBZX00124000	
電源	単3形アルカリ乾電池 4本 またはNi-MH電池 4本	
定格電圧	DC4.8-6V	
定格消費電力	4W	
寸法	本体	高さ60×幅40×奥行175mm
	マッサージ部	180×530mm
質量	約420g (電池含まず)	
定格時間	10分間	
エア圧力(圧迫機能)	最大120kPa	
ふくらはぎ周長	約29~45cm	
製造販売元	日立マクセル株式会社 福岡県田川郡福智町伊方4680 電話：0947-22-0585	
製造元	廈門興翔天電子有限公司	

販売元： 株式会社 日立リビングサプライ

〒162-0814 東京都新宿区新小川町6-29アクロポリス東京

日立エアマッサージャー保証書 持込修理

保証期間内に取扱説明書などの注意書きにしたがった正常なご使用状態で故障した場合には、本書記載内容にもとづきお買い上げの販売店が無料修理いたします。

お買い上げの日から下記の期間内に故障した場合には、商品と本書をお持ちいただき、お買い上げの販売店に修理をご依頼ください。

型 式		HK-F100
保証期間		本体：1年（内カバーは除きます。）
※お買い上げ日		平成 年 月 日
※お客様	お名前	様
	ご住所	〒 電話 ()
※販売店	住所名	〒 電話 ()

※印欄に記入のない場合は無効となりますから必ずご確認ください。

(裏面をご覧ください。)

 株式会社 日立リビングサプライ

〒162-0814 東京都新宿区新小川町6-29 アクロポリス東京
電話 お客様相談センター 0120-3121-11

1. 保証期間内でも次のような場合には有料修理となります。
 - (イ) 使用上の誤り、または改造や不当な修理による故障または損傷。
 - (ロ) お買い上げ後の落下、引っ越し、輸送などによる故障または損傷。
 - (ハ) 火災、地震、水害、落雷、その他の天災地変、公害や異常電圧による故障または損傷。
 - (二) 車両、船舶にとう載して使用された場合に生じた故障または損傷。
 - (ホ) 業務用など一般家庭以外で使用されて生じた故障または損傷。
 - (ヘ) 本書のご提示がない場合。
 - (ト) 本書にお買い上げ年月日、お客様名、販売店名の記入のない場合あるいは字句を書き換えられた場合。
2. この商品は持込修理の対象商品です。郵送などで修理依頼された場合の送料などはお客様の負担となります。また、出張修理をご希望の場合には、出張に要する実費を申し受けます。
 3. ご転居の場合は事前にお買い上げの販売店にご相談ください。
 4. 贈答品などで本書に記入してあるお買い上げの販売店に修理をご依頼になれない場合には、取扱説明書に記載の「お客様ご相談窓口」にご相談ください。
 5. 本書は再発行いたしませんので紛失しないよう大切に保存してください。
 6. 本書は日本国内においてのみ有効です。Effective only in Japan

- この保証書は本書に明示した期間、条件のもとにおいて無料修理をお約束するものです。したがってこの保証書によって保証書を発行している者（保証責任者）、およびそれ以外の事業者に対するお客様の法律上の権利を制限するものではありませんので、保証期間経過後の修理などについてご不明の場合は、お買い上げの販売店または取扱説明書に記載の「お客様ご相談窓口」にお問い合わせください。
- お客様にご記入いただいた保証書の写しは、保証期間内のサービス活動およびその後の安全点検活動のために記載内容を利用させて頂く場合がございますので、ご了承ください。
- 保証期間経過後の修理、補修用性能部品の保有期間について詳しくは、取扱説明書をご覧ください。

修理メモ